

LYON 4 R

CODE	COULEUR	KLEUR	FARBE	AC	DC	LED	T° (K)	LED Lumen
DO541WW05	NOIR MAT	MAT ZWART	SCHWARZ MATT	AC 230V	DC 1050mA 36V	40W	3000K	5000 Lm
DO541WW17	NOIR MAT - ARGENT	MAT ZWART - ZILVER	SCHWARZ MATT - SILBER	AC 230V	DC 1050mA 36V	40W	3000K	5000 Lm
DO541WW30	BLANC MAT	MAT WIT	WEISS MATT	AC 230V	DC 1050mA 36V	40W	3000K	5000 Lm
DO541WW53	BLANC MAT - ARGENT	MAT WIT - ZILVER	WEISS MATT - SILBER	AC 230V	DC 1050mA 36V	40W	3000K	5000 Lm
DO541NW05	NOIR MAT	MAT ZWART	SCHWARZ MATT	AC 230V	DC 1050mA 36V	40W	4000K	5120 Lm
DO541NW17	NOIR MAT - ARGENT	MAT ZWART - ZILVER	SCHWARZ MATT - SILBER	AC 230V	DC 1050mA 36V	40W	4000K	5120 Lm
DO541NW30	BLANC MAT	MAT WIT	WEISS MATT	AC 230V	DC 1050mA 36V	40W	4000K	5120 Lm
DO541NW53	BLANC MAT - ARGENT	MAT WIT - ZILVER	WEISS MATT - SILBER	AC 230V	DC 1050mA 36V	40W	4000K	5120 Lm
DO541WW05DA	NOIR MAT	MAT ZWART	SCHWARZ MATT	AC 230V	DC 1050mA 36V	40W	3000K	5000 Lm
DO541WW17DA	NOIR MAT - ARGENT	MAT ZWART - ZILVER	SCHWARZ MATT - SILBER	AC 230V	DC 1050mA 36V	40W	3000K	5000 Lm
DO541WW30DA	BLANC MAT	MAT WIT	WEISS MATT	AC 230V	DC 1050mA 36V	40W	3000K	5000 Lm
DO541WW53DA	BLANC MAT - ARGENT	MAT WIT - ZILVER	WEISS MATT - SILBER	AC 230V	DC 1050mA 36V	40W	3000K	5000 Lm
DO541NW05DA	NOIR MAT	MAT ZWART	SCHWARZ MATT	AC 230V	DC 1050mA 36V	40W	4000K	5120 Lm
DO541NW17DA	NOIR MAT - ARGENT	MAT ZWART - ZILVER	SCHWARZ MATT - SILBER	AC 230V	DC 1050mA 36V	40W	4000K	5120 Lm
DO541NW30DA	BLANC MAT	MAT WIT	WEISS MATT	AC 230V	DC 1050mA 36V	40W	4000K	5120 Lm
DO541NW53DA	BLANC MAT - ARGENT	MAT WIT - ZILVER	WEISS MATT - SILBER	AC 230V	DC 1050mA 36V	40W	4000K	5120 Lm

F Ce produit contient 1 source(s) lumineuse(s) d'efficacité énergétique F.

N Dit product bevat 1 lichtbron(nen) energiezuinig F.

D Dieses Produkt enthält 1 Lichtquelle(n) mit F energieeffizienz.

E This product contains 1 light source(s) of energy efficiency F.

- !** • Toutes les sources de chaleur (ampoules, transformateurs, convertisseurs, ...) doivent obligatoirement être suffisamment espacées et ventilées pour empêcher l'incendie. Veuillez nous contacter lors de cas particulier de montage.

• Ce document doit être conservé pendant toute la durée de vie du produit.

• Le produit ne sera ni échangé, ni repris en cas d'erreur de montage.

• INDIGO se réserve le droit de modifier les spécifications sans préavis.

Le luminaire doit être monté et installé par un professionnel et il sert uniquement à éclairer.

• Alle warmtebronnen (lampen, transformatoren, omvormers, ...) moeten voldoende worden geventileerd en op een voldoende afstand zijn om de brand te voorkomen. Neem contact met ons op in geval van speciale montage.

• Dit document moet worden bewaard voor de hele levensduur van het product.

• Het product wordt nog terug genomen, nog vervangen bij foutieve installatie.

• INDIGO behoudt zich het recht om specificaties te wijzigen zonder voorafgaande kennisgeving.

De armatuur moet worden gemonteerd en geïnstalleerd door vakmensen en dient alleen om te verlichten.

• Alle Wärmequellen (Lampen, Transformatoren, Umformer, ...) müssen ausreichend belüftet sein und einen genügenden Abstand haben um das Feuer zu verhindern. Bitte kontaktieren Sie uns bei einer speziellen Montage.

• Dieses Dokument muss für die ganze Lebensdauer des Produkts aufbewahrt werden.

• Das Produkt wird weder zurückgenommen noch ungetauscht bei falscher Installation.

• INDIGO behält das Recht für Spezifikationen, ohne vorherige Ankündigung, zu ändern.

Die Leuchte darf nur von Fachleuten montiert und installiert werden und dient nur zur Beleuchtung.

• All heat source (bulbs, transformers, converters, ...) are required to be sufficiently spaced and ventilated to prevent the fire. Please contact us in case of special installation.









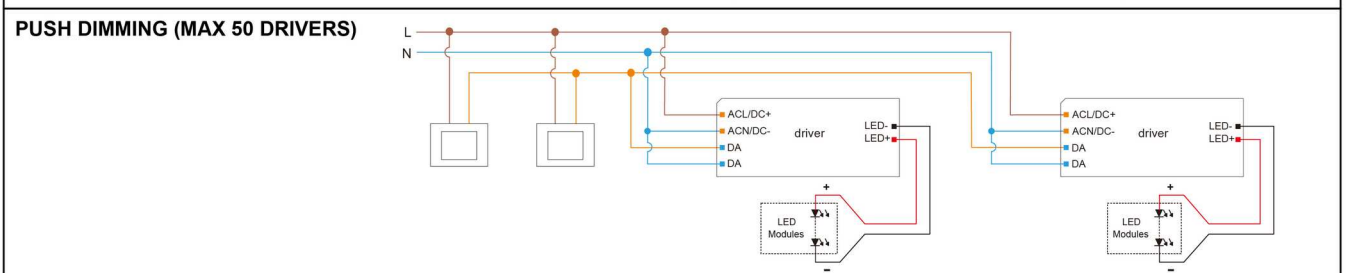
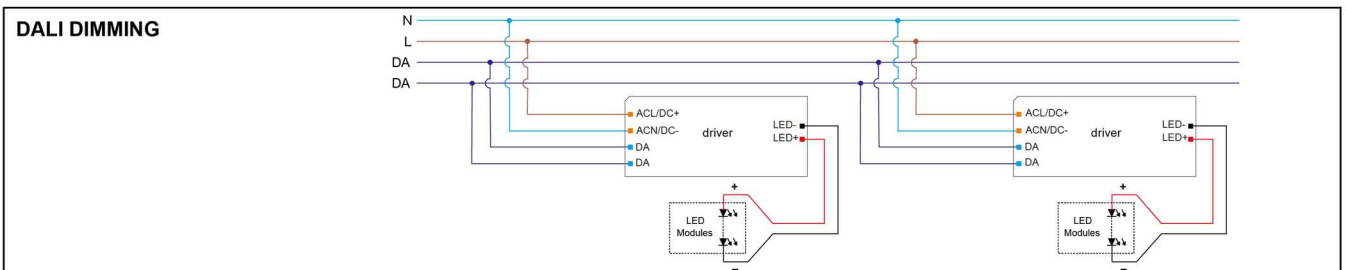
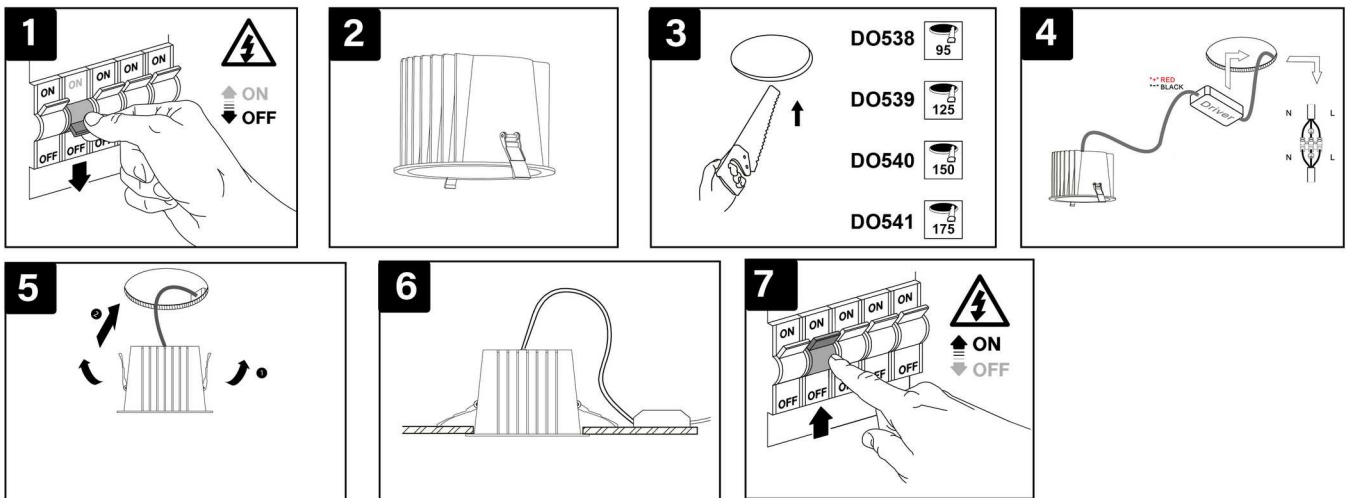













• This document must be kept for the all lifetime of the product.

• The product can't be returned or exchanged following to installation error.

• INDIGO reserve the right to modify specifications without prior notice.

The fixture should be assembled and installed by professionals and used only to illuminate.

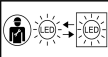

F	N	D	E
 Montage au plafond en encastré uniquement.	Inbouw Plafondmontage alleen.	Nur für Deckeneinbaumontage.	Recessed ceiling mounting only.
 Usage intérieur uniquement.	Alleen voor binnengebruik.	Nur für den Innengebrauch.	Indoor use only.
 Protection contre la pénétration des corps solides supérieurs à 1mm. Protection contre les projections d'eau.	Bescherming tegen het binnendringen van lichaam van meer dan 1mm. Bescherming tegen waterspatten.	Schutz gegen Eindringen von Körpern von mehr als 1mm. Schutz gegen Spritzwasser.	Protected against the ingress of solid bodies greater than 1mm. Protected against splashing water.
 Protection contre une énergie de choc de 1 Joule.	Bescherming tegen een impact-energie van 1 Joule.	Schutz gegen eine Stoßenergie von 1 Joule.	Protection against an impact energy of 1 Joule.
 Produit dont les parties accessibles sont séparées des parties actives par double isolation ou isolation renforcée.	Product waarvan die toegankelijke delen gescheiden zijn van de actieve delen, door een dubbele of een versterkte isolatie.	Produkt von welchen die zugänglichen Teile getrennt sind von den aktiven Teilen, durch eine doppelte oder eine verstärkte Isolierung.	Live parts are equipped with additional isolation protection, such as reinforced or double insulation.
 Diamètre de percement pour insérer le luminaire. (175 mm)	Gatdiameter voor de armatuur in te voegen. (175 mm)	Gatdiameter voor de armatuur in te voegen. (175 mm)	Hole cut to insert luminaire (175 mm)
 Hauteur de faux-plafond minimum pour y inclure le luminaire. (145mm)	Minimale hoogte van het verlaagde plafond om de armatuur te bevestigen. (145mm)	Mindesthöhe der Zwischendecke, um die Leuchte anzubringen. (145mm)	Minimum ceiling height to insert luminaire. (145mm)
 Faisceau 60°.	Lichtbundel 60°.	Strahlwinkel 60°.	Beam 60°.
 Homologation CE.	CE gekeurd.	CE Genehmigung.	Product in conformity CE.
 Indice de rendu des couleurs >90.	Kleurweergave-index >90.	Farbwiedergabeindex >90.	Colour rendering index >90.
 UGR inférieure à 19.	UGR lager dan 19.	UGR niedriger als 19.	UGR below 19.
 Risque photobiologique RG1	Fotobiologisch risico RG1	Photobiologisches Risiko RG1	Photobiological risk RG1
 Testé à 850°.	Getest bij 850°.	Getestet bei 850°.	Test on 850°.
 Le produit ne peut pas être recouvert après montage, même par un isolant.	De armatuur kan na de installatie niet bedekt worden, zelfs door een isolatie.	Das Produkt kann nach der Installation nicht abgedeckt werden, auch nicht durch eine Isolation.	Product can not be covered after installation even with insulation.
 Installation sur surfaces normalement inflammables.	Installatie op normaal ontvlambare oppervlakken.	Installation auf normal entflammbaren Oberflächen.	Suitable for installation on normally flammable surfaces.
 Produit sous haute température en fonctionnement. Interdiction d'avoir des objets ou des parois proches pendant toute la durée de dégagement de chaleur. Même après extinction.	Product onder hoge temperatuur bij werking. Verbod voorwerpen of muren nabij te hebben gedurende de hele oververhitting, zelfs na uitdoving.	Produkt unter hoher Temperatur bei Betrieb. Verbot Gegenstände oder Wände in der Nähe zu haben während der ganzen Dauer der Überhitzung, auch nach dem Erlöschen.	Produkt emitting high temperature. Can not be installed too close of walls and objects even after extinction.
 Attention ! Risque d'électrocution. Extinction de la source électrique avant chaque manipulation.	Let op gevaar voor elektrocuteren. Afsluiten van de stroom voor iedere manipulatie.	Achtung Gefahr eines elektrischen Schlags. Stromquelle abschliessen bevor jede Manipulation.	Attention! Risk of electric shock. Switch off before any intervention on the luminaire.
 Alimentation incluse.	Voeding inbegrepen.	Stromversorgung einbegriffen.	Power supply included.
 A connecter à une alimentation Led en courant constant de 1050mA DC.	Aan te sluiten op een constante stroom Led voeding van 1050mA DC.	Verbindung zu einem Power-LED-Konstantstrom 1050mA DC.	Connect to a constant current Led power supply of 1050mA DC.
 Garantie 5 ans.	5 jaar garantie.	5 Jahre Garantie.	5 years warranty.
 L'appareil doit être éliminé dans des centres de ramassage spécialisés.	Het toestel moet worden afgevoerd in een speciale collectie centra.	Das Gerät muss von einer speziellen Sammelstelle entsorgt werden.	Luminaire must be disposed in specialized collection center.
 Driver remplaçable par un électricien.	Driver vervangbaar door elektricien.	Driver von einem Elektriker austauschbar.	Replaceable control gear by an electrician.
 LED remplaçable par un électricien.	LED vervangbaar door elektricien.	LED von einem Elektriker austauschbar.	Replaceable LED light source by an electrician.