

KALA















CODE	COULEUR	KLEUR	FARBE	COLOR	DC	LED	T° (K)	LED Lumen
OU342NW24	ANTHRACITE	ANTRACIET	ANTHRAZIT	ANTHRACITE	DC 3,7V	2W	4000K	600 Lm

F Ce produit contient 1 source(s) lumineuse(s) d'efficacité énergétique B.

D Dieses Produkt enthält 1 Lichtquelle(n) mit B energieeffizient.

N Dit product bevat 1 lichtbron(nen) energiezuinig B.

E This product contains 1 light source(s) of energy efficiency B.

F	N	D	E
 Montage sur le sol uniquement.	Alleen op de grond monteren.	Nur auf den Grund montieren.	Floor mounting only.
 Usage extérieur.	Buitengebruik.	Außengebrauch.	Outdoor use.
 Protection contre les poussières et contre les projections d'eau.	Bescherming tegen het stof en tegen de projecties van water.	Gegen Staub geschützt. Und geschützt gegen Spritzwasser.	Protected against dust, And protected against water spray.
 Protection contre une énergie de choc de 0,70 Joule.	Bescherming tegen een impact-energie van 0,70 Joule.	Schutz gegen eine Stoßenergie von 0,70 Joule.	Protection against an impact energy of 0,70 Joule.
 Produit alimenté sous une très basse tension de sécurité (T.B.T.S) qui n'excède pas 50V (valeur efficace en courant alternatif).	Product aangedreven door een laag voltage (SELV) die niet groter is dan 50V (AC RMS).	Produkt geliefert mit einer niedrigen Spannung (SELV) die 50 V nicht überschreitet (RMS AC).	Product can be connected to low-voltage systems. A safety extra low voltage luminaire in which voltages higher than those of SELV are not generated.
 Homologation CE.	CE gekeurd.	CE Genehmigung.	Product in conformity CE.
 Risque photobiologique RG1	Fotobiologisch risico RG1	Photobiologisches Risiko RG1	Photobiological risk RG1
 Testé à 650°.	Getest bij 650°.	Getestet bei 650°.	Test on 650°.
 Avec cellules solaires.	Met zonnecellen.	Mit Solarzellen.	With solar cells.
 Avec détecteur de mouvement.	Met sensor.	Mit Sensor.	With sensor.
 Garantie 3 ans.	3 jaar garantie.	3 Jahre Garantie.	3 years warranty.
 L'appareil doit être éliminé dans des centres de ramassage spécialisés.	Het toestel moet worden afgevoerd in een speciale collectie centra.	Das Gerät muss von einer speziellen Sammelstelle entsorgt werden.	Luminaire must be disposed in specialized collection center.
 LED remplaçable par un électricien.	LED vervangbaar door elektriciens.	LED von einem Elektriker austauschbar.	Replaceable LED light source by an electrician.
 <ul style="list-style-type: none"> Toutes les sources de chaleur (ampoules, transformateurs, convertisseurs, ...) doivent obligatoirement être suffisamment espacées et ventilées pour empêcher l'incendie. Veuillez nous contacter lors de cas particulier de montage. Ce document doit être conservé pendant toute la durée de vie du produit. Le produit ne sera ni échangé, ni repris en cas d'erreur de montage. INDIGO se réserve le droit de modifier les spécifications sans préavis. <p>Le luminaire doit être monté et installé par un professionnel et il sert uniquement à éclairer.</p>	<ul style="list-style-type: none"> Alle warmtebronnen (lampen, transformatoren, omvormers, ...) moeten voldoende worden geventileerd en op een voldoende afstand zijn om de brand te voorkomen. Neem contact met ons op in geval van speciale montage. Dit document moet worden bewaard voor de hele levensduur van het product. Het product wordt nog terug genomen, nog vervangen bij foutieve installatie. INDIGO behoudt zich het recht om specificaties te wijzigen zonder voorafgaande kennisgeving. <p>De armatuur moet worden gemonteerd en geïnstalleerd door vakmensen en dient alleen om te verlichten.</p>	<ul style="list-style-type: none"> Alle Wärmequellen (Lampen, Transformatoren, Umformer, ...) müssen ausreichend belüftet sein und einen genügenden Abstand haben um das Feuer zu verhindern. Bitte kontaktieren Sie uns bei einer speziellen Montage. Dieses Dokument muss für die ganze Lebensdauer des Produkts aufbewahrt Das Produkt wird weder zurückgenommen noch umgetauscht bei falscher Installation. INDIGO behält das Recht für Spezifikationen, ohne vorherige Ankündigung, zu ändern. <p>Die Leuchte darf nur von Fachleuten montiert und installiert werden und dient nur zur Beleuchtung.</p>	<ul style="list-style-type: none"> All heat source (bulbs, transformers, converters, ...) are required to be sufficiently spaced and ventilated to prevent the fire. Please contact us in case of special installation. This document must be kept for the all lifetime of the product. The product can't be returned or exchanged following to installation error. INDIGO reserve the right to modify specifications without prior notice. <p>The fixture should be assembled and installed by professionals and used only to illuminate.</p>

F : ATTENTION ! Attention!
 Avant utilisation, les batteries du luminaire doivent charger au moins un jour en plein ensoleillement. Le fonctionnement de l'appareil peut être affecté si l'ensoleillement n'est pas suffisant. Le luminaire fonctionne uniquement si la luminosité est inférieure à 20 Lux. Les cellules solaires doivent être régulièrement nettoyées délicatement à l'eau claire. Merci de n'apporter aucune modification au luminaire, aux batteries et cellules solaires.

Installez l'appareil dans un endroit suffisamment ensoleillé, appuyez 3 secondes sur l'interrupteur, ce dernier devient bleu, le luminaire est allumé. Deux niveaux d'éclairage après détection, 225 lumens pendant 45 secondes puis 35 lumens avec une autonomie de 15 heures. Si un mouvement est détecté, le luminaire revient à son plus haut niveau d'éclairage. Les batteries chargent lorsque le luminaire est éteint ou allumé mais pour économiser la batterie, il est préférable d'éteindre l'appareil si ce dernier n'est pas utilisé. L'angle de détection est de 120° et la distance de détection est de max.6 mètres. La sensibilité du détecteur peut être affectée si un obstacle est placé dans le rayon de détection. Lors de températures négatives, le fonctionnement des batteries peut être affecté.

N : AANDACHT ! Aandacht!
 Vóór gebruik moeten de batterijen van de armatuur minstens één dag in vol zonlicht opladen. De werking van het toestel kan worden verstoord bij onvoldoende zonlicht. De armatuur werkt enkel als de lichtsterkte minder is dan 20 Lux. De zonnecellen moeten regelmatig voorzichtig worden gereinigd met schoon water. Gelieve geen wijzigingen aan te brengen aan de armatuur, de batterijen en de zonnecellen.

Installeer het toestel op een plaats met voldoende zonlicht, houd de schakelaar 3 seconden ingedrukt tot deze blauw wordt. De armatuur is nu aan. Twee verlichtingsniveaus na detectie, 230 lumen gedurende 45 seconden en vervolgens 35 lumen met een autonomie van 15 uur. Bij detectie van beweging keert de armatuur terug naar het hoogste verlichtingsniveau. De batterijen laden op wanneer de armatuur aan of uit staat, maar om batterij te besparen is het raadzaam het toestel uit te schakelen als het niet wordt gebruikt. De detectiehoek bedraagt 120° en het detectiebereik bedraagt max. 6 meter. De gevoeligheid van de sensor kan worden verstoord als er een obstakel voor de detectiestraal wordt geplaatst. Bij negatieve temperaturen kan de werking van de batterij worden beïnvloed.

D : ACHTUNG !

Achtung!

Vor Gebrauch müssen die Leuchtenakkus mindestens einen Tag bei voller Sonneneinstrahlung aufgeladen werden.
Bei unzureichender Sonneneinstrahlung kann der Betrieb des Geräts beeinträchtigt sein.
Die Leuchte funktioniert nur, wenn die Helligkeit unter 20 Lux liegt.
Die Solarzellen müssen regelmäßig und schonend mit klarem Wasser gereinigt werden.
Bitte nehmen Sie keine Änderungen an der Leuchte, den Akkus oder den Solarzellen vor.

Stellen Sie das Gerät an einem ausreichend sonnigen Ort auf, drücken Sie den Schalter 3 Sekunden lang, bis er blau wird. Die Leuchte ist nun eingeschaltet.
Zwei Beleuchtungsstärken: 230 Lumen in den ersten 45 Sekunden, dann 35 Lumen mit 15 Stunden Akkulaufzeit. Wird eine Bewegung erkannt, kehrt die Leuchte zu ihrer höchsten Beleuchtungsstärke zurück.

Die Akkus werden geladen, wenn das Licht aus- oder eingeschaltet ist. Um sie zu schonen, ist es jedoch ratsam, das Gerät auszuschalten, wenn es nicht benutzt wird.
Der Erfassungswinkel beträgt 120° und der Erfassungsabstand max. 6 Meter.

Die Empfindlichkeit des Sensors kann beeinträchtigt werden, wenn sich ein Hindernis innerhalb des Erfassungsbereiches befindet.

Bei negativen Temperaturen könnte die Funktion des Akku beeinträchtigt werden.

E : ATTENTION !

Attention!

Before switching on the lamp, please charge with sunshine for one day.
Please understand the work time will be affected when sunshine is not enough.
Luminaire only works if ambient light level is below 20 Lux.
Solar panel has to be cleaned softly with water.
Please do not change anything on battery or solar panel.

Please install the luminaire in a place with enough sunshine, press the switch during 3 sec, when switch is blue, the light is turned on.

Full light (230 Lumens) lasts 45 sec then turn into micro light (35 Lumens) if sensor do not detect anything, if sensor detects any movement, luminaire will come back to full light.

No matter if the luminaire is turned on or off, batteries will charge however to save battery, please turn off the lamp if you don't use it.

Detection radius is equal to 120° and detection distance is equal to 6 meters.

The sensor's sensivity could be affected if encounters barriers.

Please understand batteries work time will be affected when temperatures are below 0.

1)

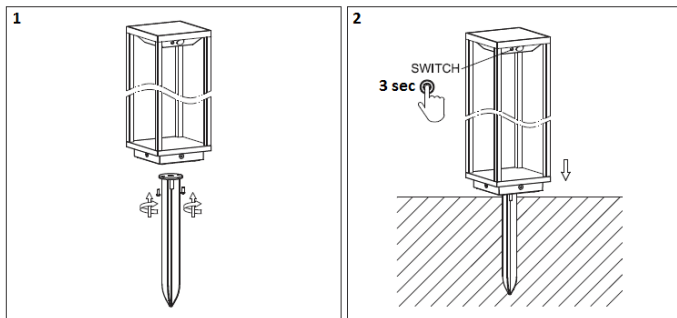

2)

